

Архітектура глобального співробітництва: Роль міжнародних організацій у розвитку світової інтеграції

Від інструментів дипломатії до драйверів макроекономічної глобалізації

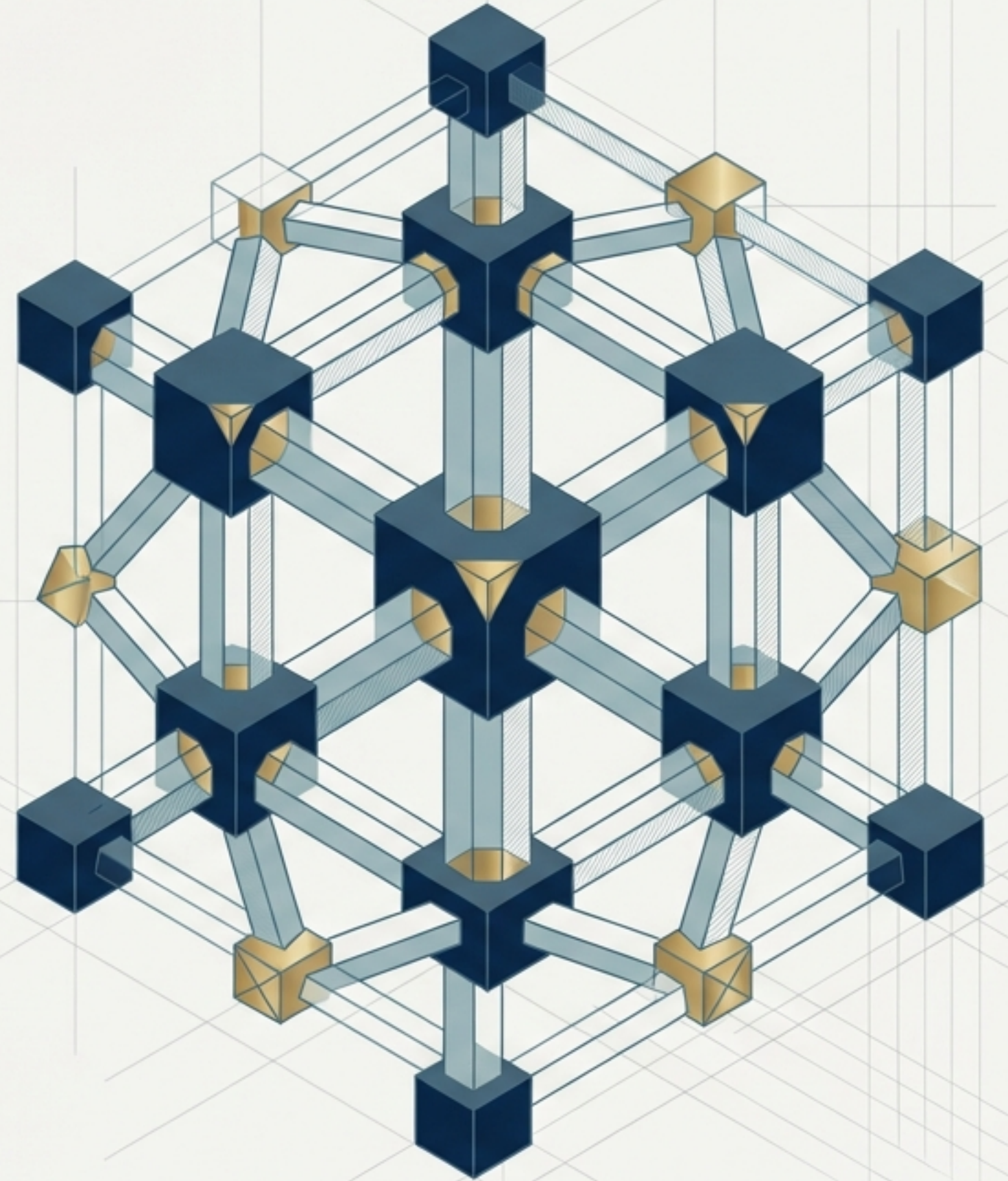

Об'єктивна потреба: Інституційна відповідь на глобальну фрагментацію

Світ фрагментації



Різноманітність
політичних та
соціальних систем

Фундаментальна
нерівність
економічного розвитку

Глибокі національні,
культурні та релігійні
відмінності

Світ консолідації



Консолідація зусиль
для розв'язання
глобальних проблем

Створення платформ
для вироблення
спільних стратегій

Перетворення
інтернаціоналізації
на керований процес

Міжнародні організації — це добровільні об'єднання, що трансформують хаос розрізнених національних інтересів у структуровану міжнародну кооперацію на базі міжнародного права.

П'ять векторів впливу: Від діалогу до спільного розвитку

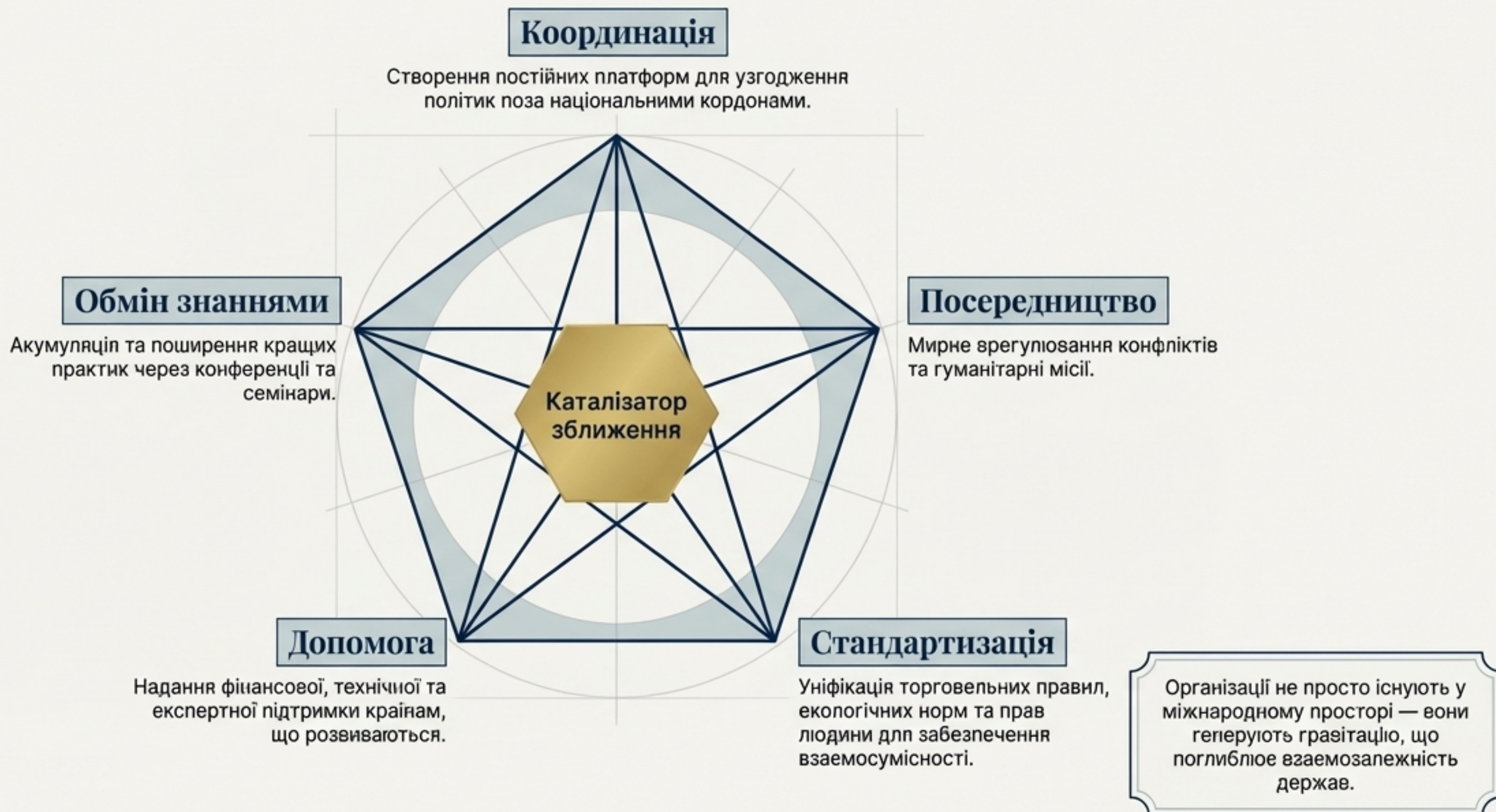

Спектр повноважень: Баланс між національним суверенітетом та міжнародним примусом

Сприяння

Організація форумів та збір статистичних даних.

Моніторинг

Спостереження за процесами та формування офіційної позиції.

Нагляд

Зобов'язання регулярного звітування (напр., МВФ). Рекомендації на розсуд держави.

Регулювання

Нагляд + механізми примусу та санкцій (напр., процедури СОТ).

Контроль

Жорстка перевірка відповідності нормам з публічним звітуванням та резолюціями.

М'яка сила

Жорстка сила

Інформаційна функція: відкриті форуми та обмін даними як "кровоносна система" на кожному етапі ескалації повноважень.

Анатомія глобальної мережі: Масштаб та критерії типології



Inter

Неурядових організацій (МНЕО).

Вплив через індивідуальне/колективне членство (напр., Римський клуб).

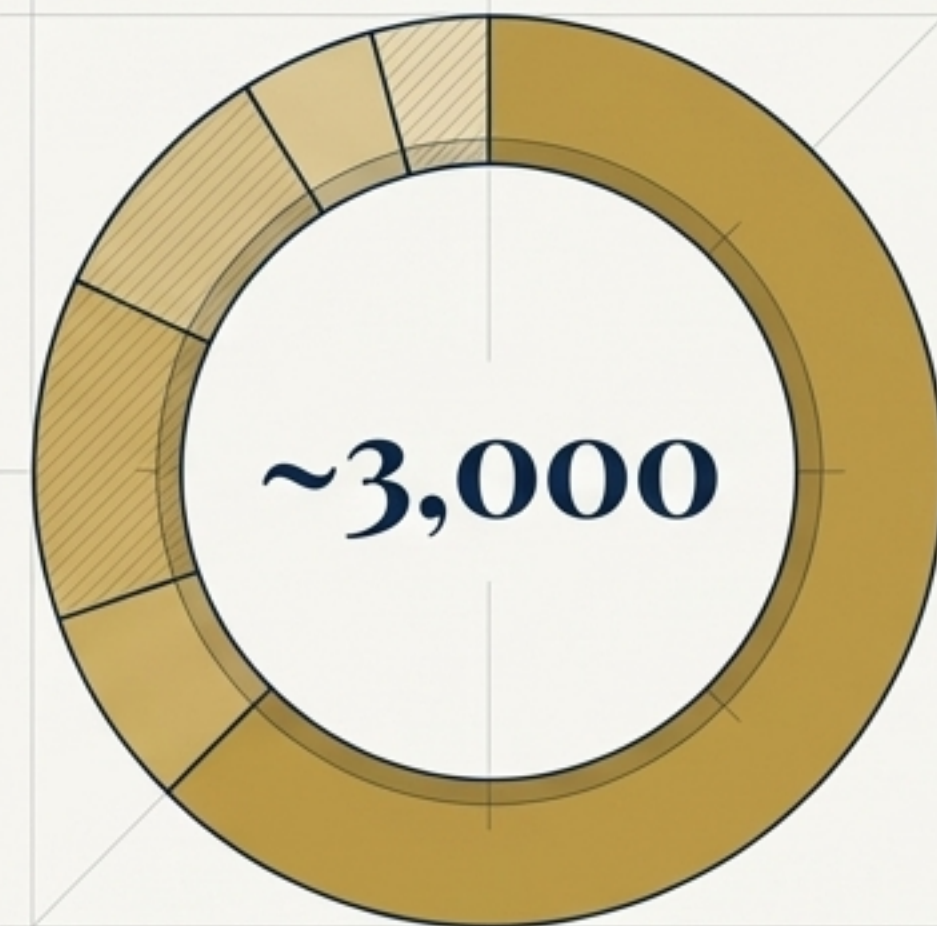

Inter

Міждержавних організацій (МДЕО).

Офіційні представники урядів з обов'язковими рішеннями (напр., ООН, ЄС, СОТ).

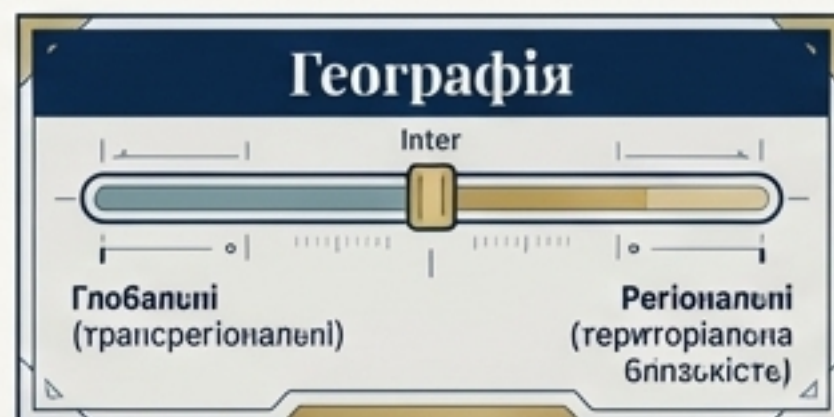
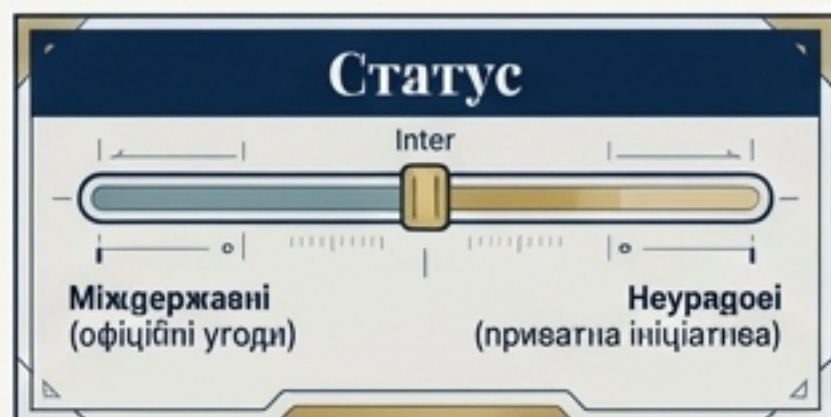

Матриця компетенцій: Архітектура розподілу впливу

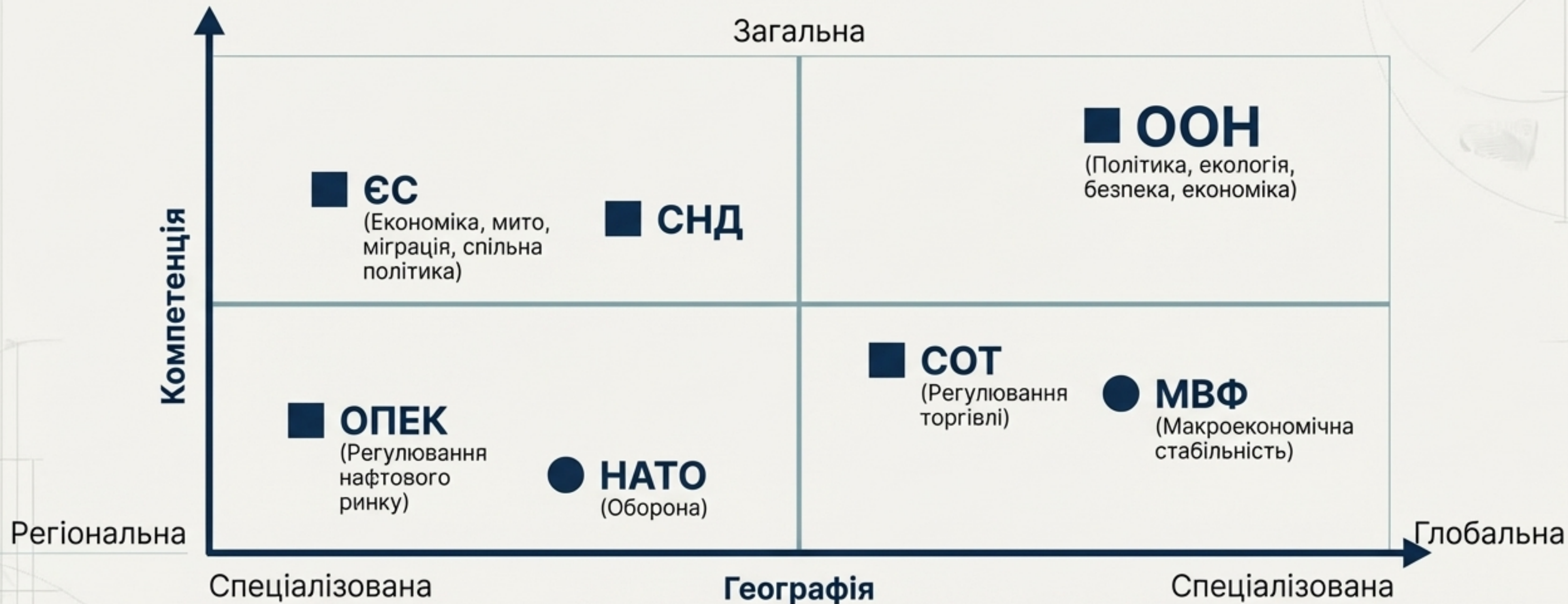

Більшість регіональних організацій еволюціонують знизу вгору: від вузькоспеціалізованих економічних угод до загальних політичних інституцій.

Сходи макроекономічної інтеграції: Від торгівлі до злиття суверенітетів

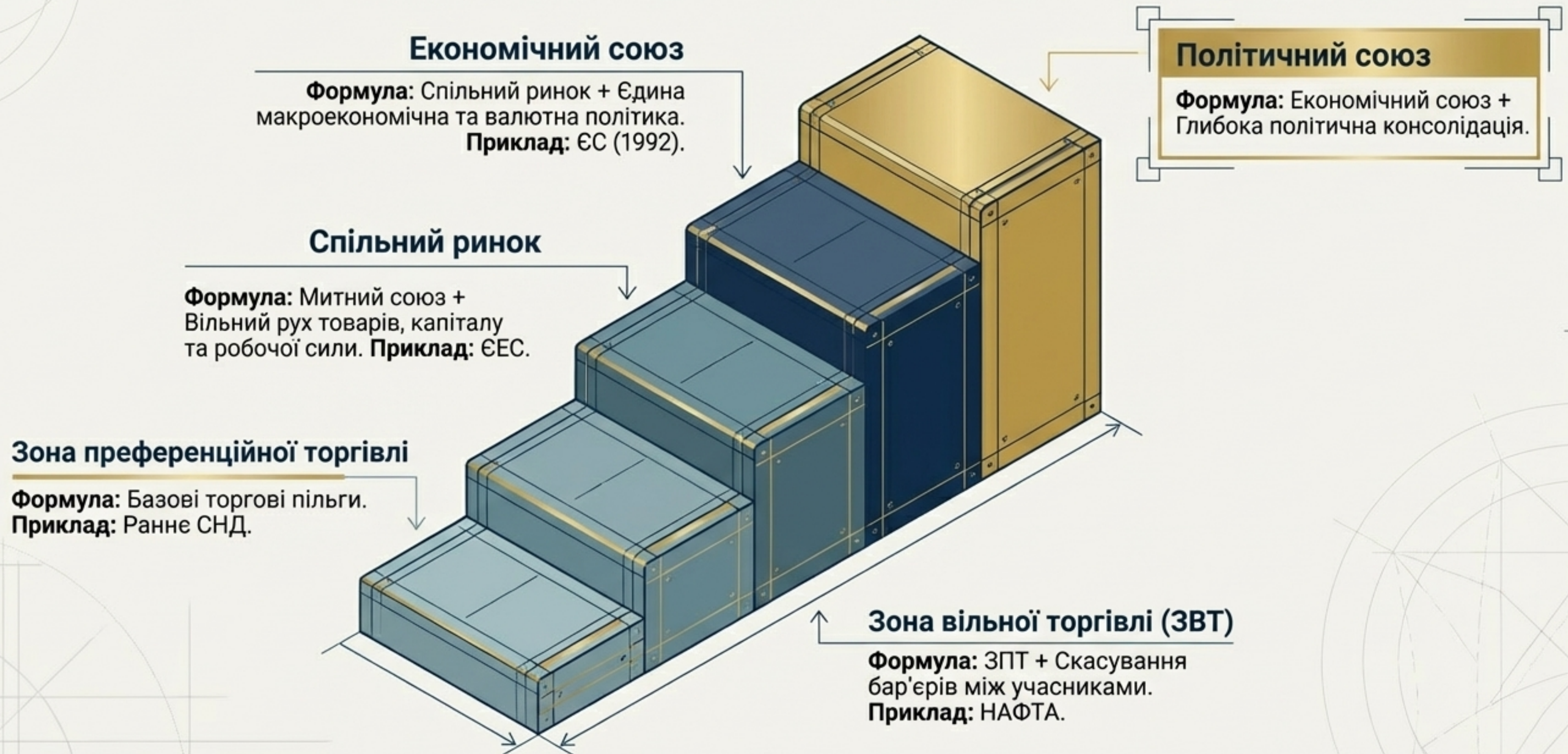

Еволюція I: Епоха становлення та перша глобальна криза (1850-ті – 1940-ві)

Ліга Націй (1919-1946)

Перша спроба глобальної багатфункціональної координації як відповідь на Першу світову війну.

Ранній етап

Виникнення вузькоспеціалізованих, монофункціональних структур та тимчасових воєнних союзів (Антанта).

Тектонічний зсув (Крах системи)

Архітектура не витримала браку спільної відповідальності. Вихід Німеччини (1934) та СРСР (1939) довів нежиттєздатність системи без інтеграції провідних гравців.

1850

1900

1940

Часова шкала глобального порядку: Епоха становлення (1850-1940)

Еволюція II: Бреттон-Вудс та народження системи ООН (1940-ві – кін. 1950-х)

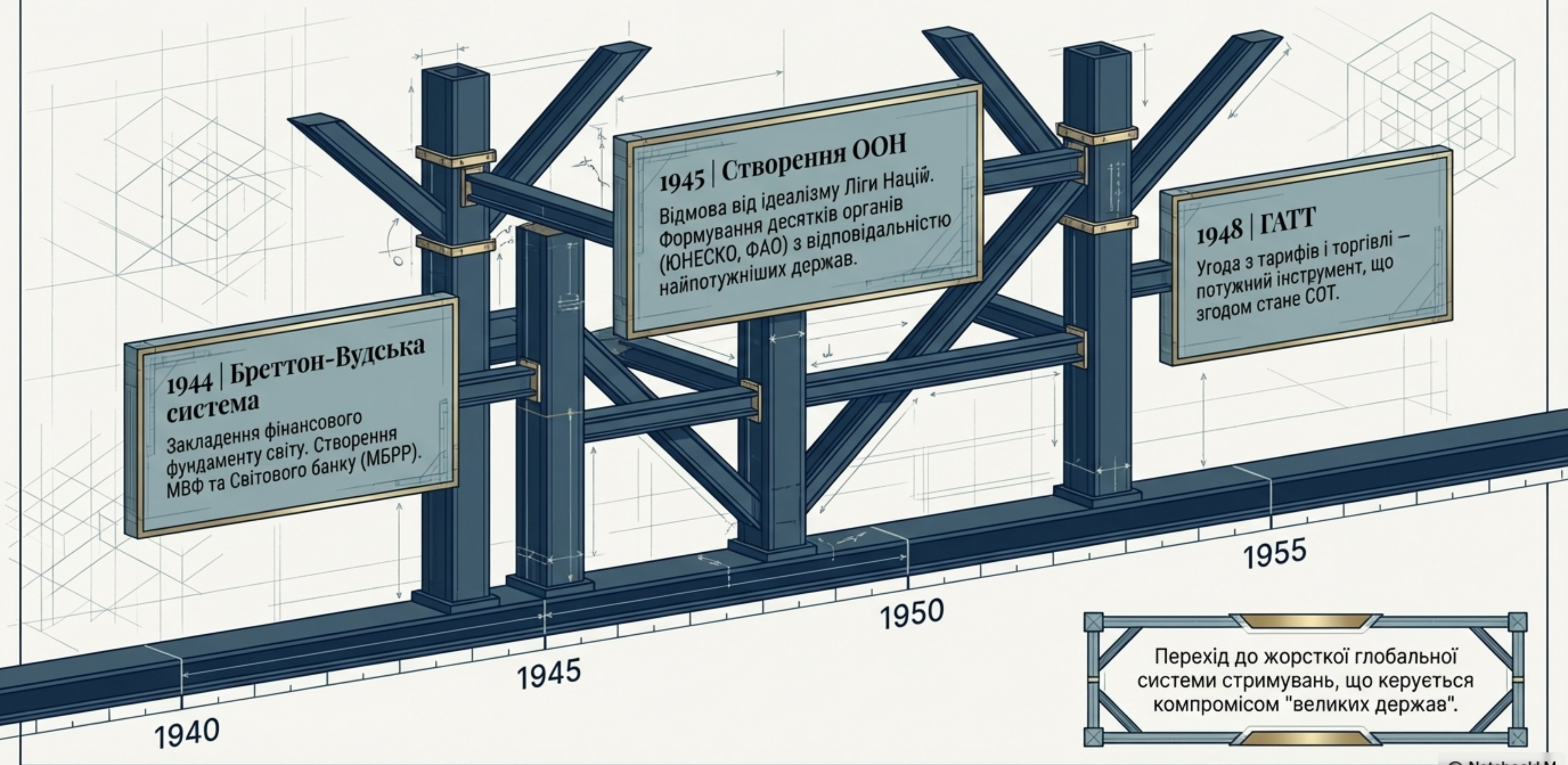

Еволюція III: Регіональне пробудження та битва парадигм (кін. 1950-х – кін. 1980-х)

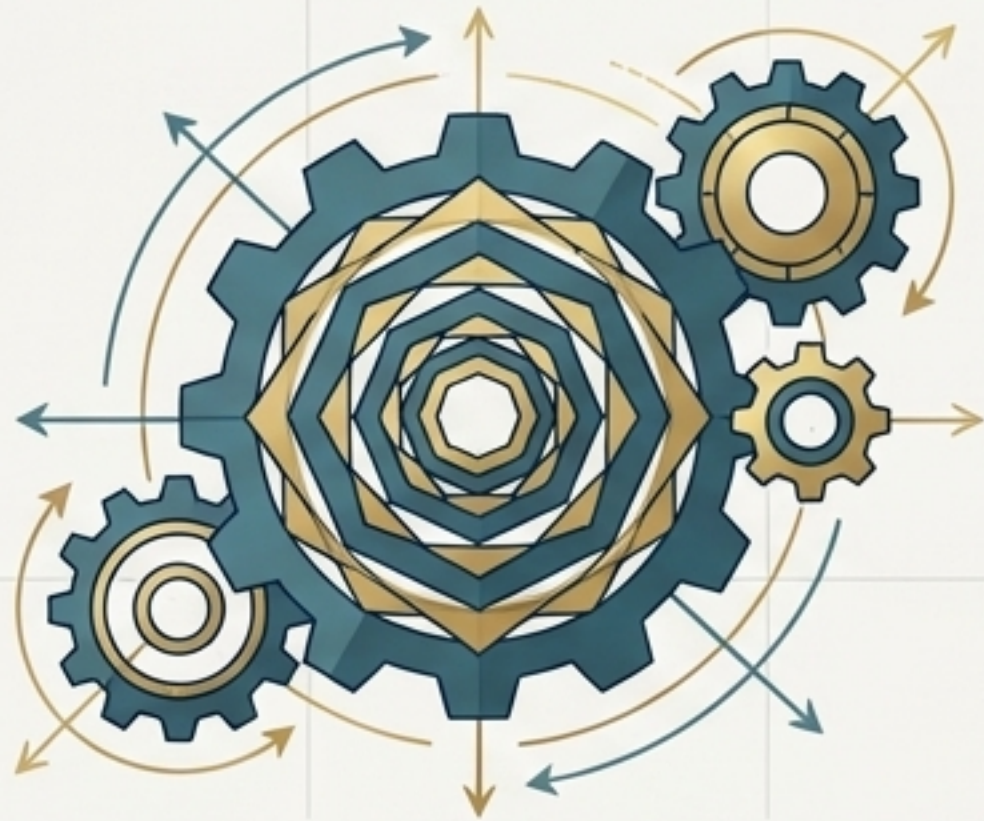

Тріумф європейської інтеграції (ЄЕС)

Від Римської угоди до Спільного ринку. Успіх вільного ринку призвів до поглинання конкурентів, запуску Європейської валютної системи та Шенгену.

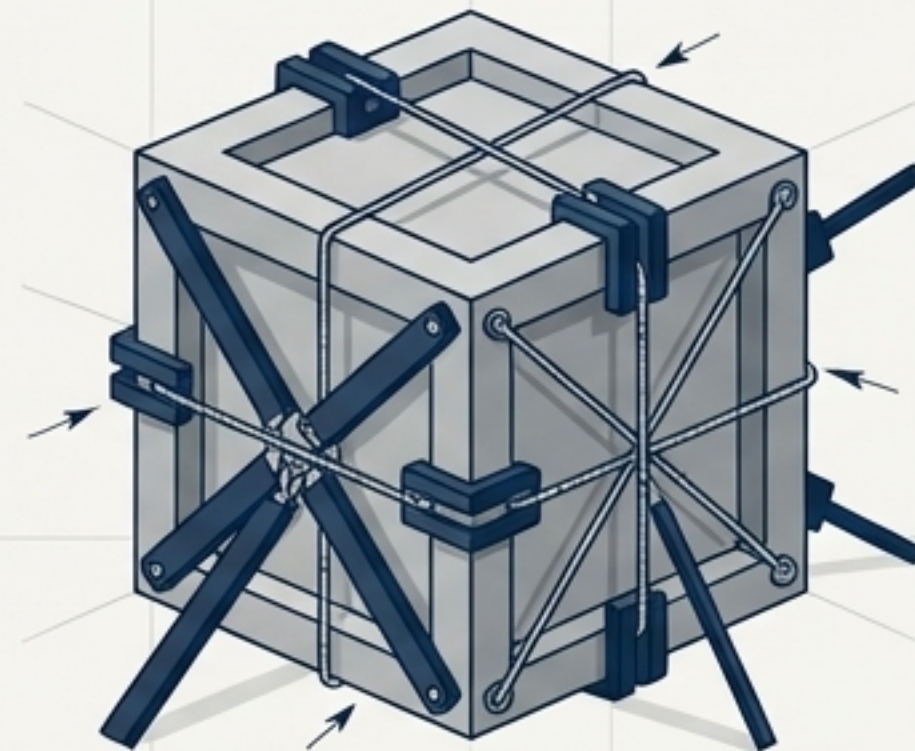

Штучна інтеграція (РЕВ)

Спроба створити 'соціалістичну інтеграцію'. Зв'язки підтримувались вольовими адміністративно-командними методами.

late 1950s

1960s

1970s

Late 1980s

Історичний краш-тест довів: ринкові механізми інтеграції беззаперечно перемагають штучні адміністративно-командні структури.

Еволюція IV: Глобальна трансформація та ера Мегаблоків (1990-ті – сьогодення)

Кінець конфронтації

Розпад СРСР та ліквідація РЕВ.
Трансформація в ОБСЄ.
Створення ЄБРР для переходу до ринку.

Народження Європейського Союзу

Маастрихтська угода (1992).
Доповнення економічного союзу політичним та монетарним (Євро).

Хвиля нового регіоналізму

Утворення НАФТА, МЕРКОСУР, СНД.
Перетворення ГАТТ на потужну СОТ.

Вакуум влади після Холодної війни стимулював безпрецедентну хвилю об'єднань, де економіка стала абсолютно доміантою.

Парадигма сучасності: Зміщення центрів гравітації

Диктат Великих Економік

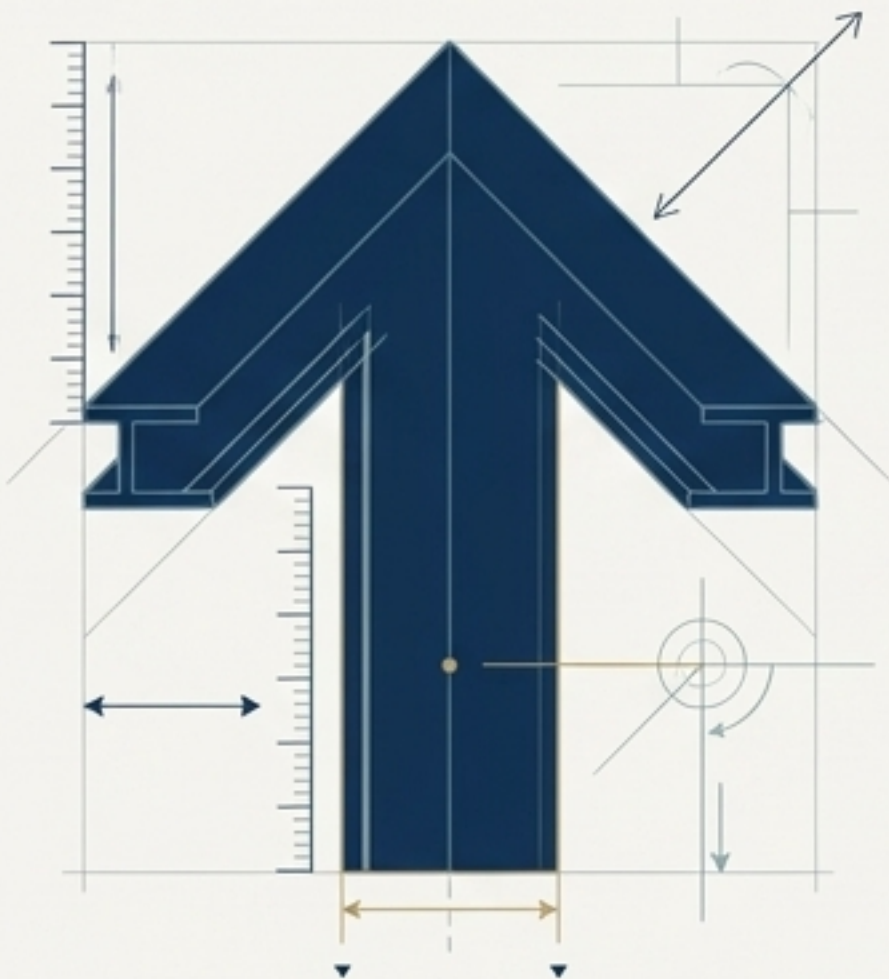

Зростання впливу країн G7. Ключові економічні інституції (МВФ, Світовий банк, СОТ) фактично управляються найпотужнішими державами, залишаючи менші країни у ролі реципієнтів правил.

Криза Універсалізму ООН

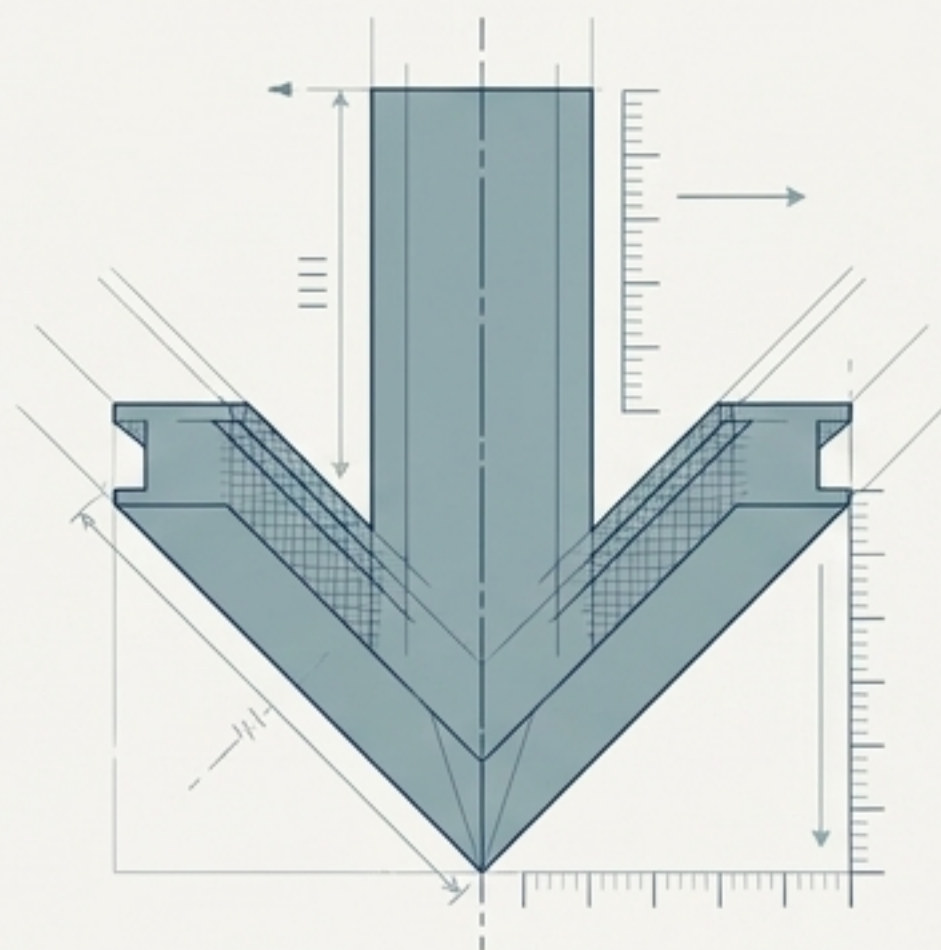

Зниження авторитету ООН у швидкому вирішенні критичних світових криз через вето-параліч та застарілі механізми прийняття рішень.

Експансія НАТО

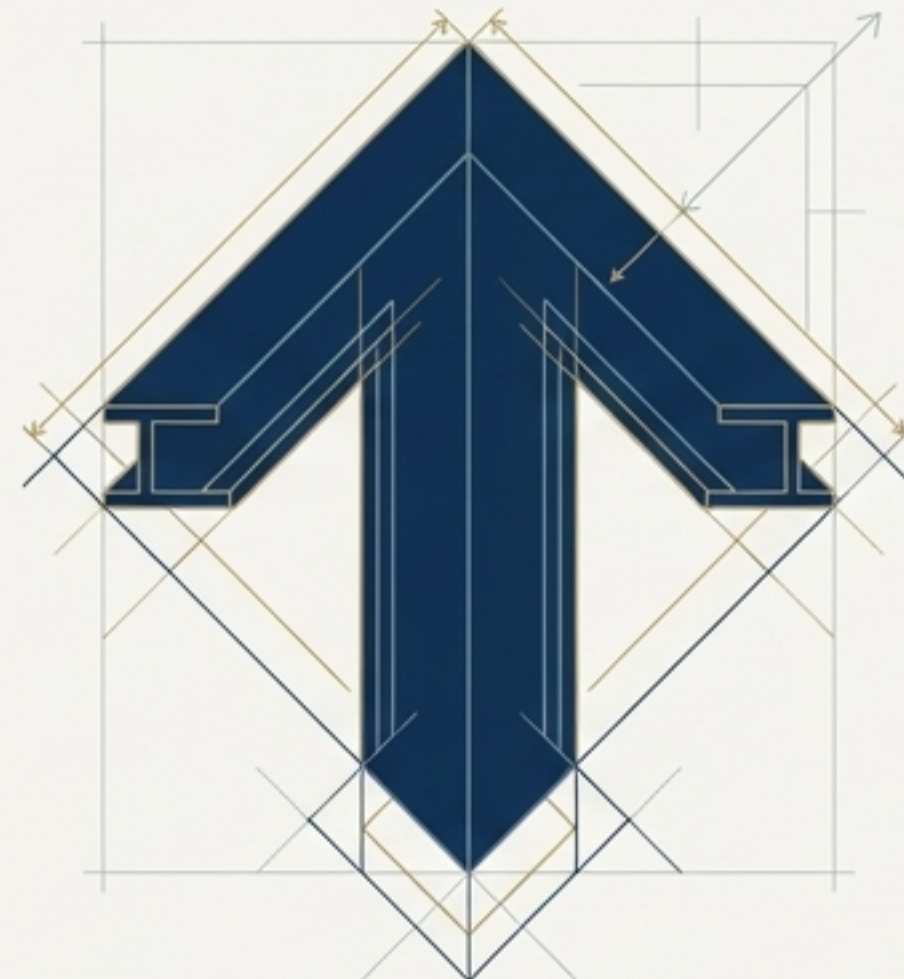

Розширення функцій Альянсу поза межі початкового статуту, включно з безпековими операціями поза межами країн-учасниць.

Нові полюси впливу: Карта глобальних макрорегіонів

Європейський Союз (Еталон)

Беззаперечний центр глибокої інтеграції, що слугує моделлю та магнітом для сусідніх держав.

АТЕС / АРЕС (Сплячий гігант)

Азіатсько-Тихоокеанський регіон із феноменальним потенціалом, що акумулює 56% світового ВВП.

НАФТА (Північна Америка)

Потужний економічний хаб, ефективність якого сьогодні залежить від політичних компромісів у митній сфері.

СНД (Кластерна інтеграція)

Фрагментація простору на вузькі, але більш інтенсивні локальні об'єднання.

Світ перейшов від конкуренції держав до конкуренції та партнерства гігантських гео економічних мегаблоків.

Стратегічний синтез: Архітектура майбутнього



Економіка як базис політики

Інтеграція має сувору логіку: вона завжди починається зі скасування митних бар'єрів і неминуче, за умови успіху, вимагає політичної консолідації.



Тріумф Регіоналізму

Епоха організації "одного розміру для всіх" завершується. Географічна та економічна близькість макрорегіональних союзів виявляється ефективнішою за глобальні декларації.

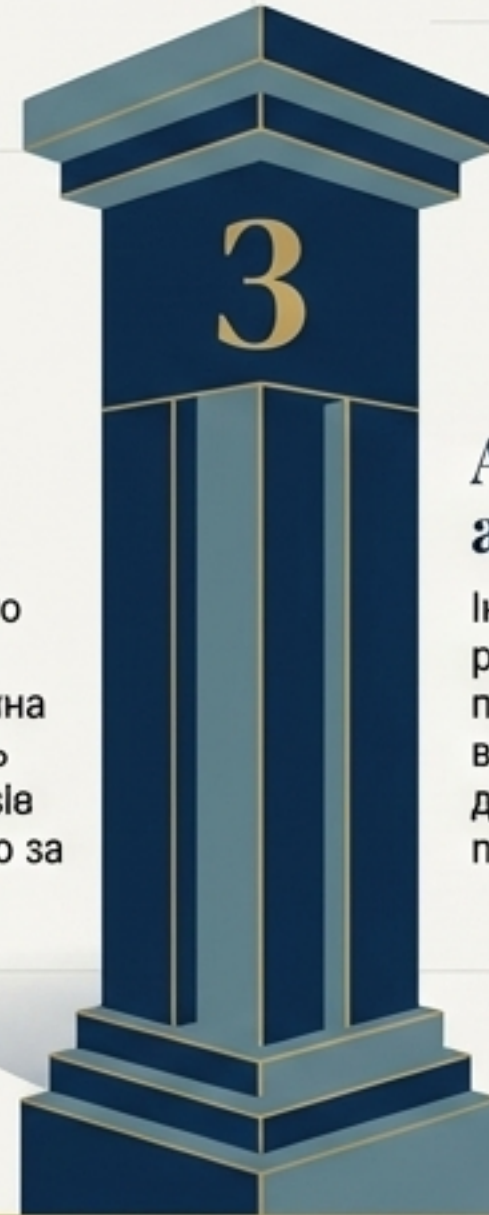

Адаптуйся або зникни

Інституції, які не здатні реформувати механізми прийняття рішень, неминуче втрачають вплив на користь динамічніших та прагматичніших коаліцій.

Архітектура глобального порядку не є статичною. Це **жива** мережа, де **розуміння законів інтеграції** — єдиний спосіб успішно навігувати у сучасній міжнародній економіці.