



# ЗОНИ ТА ФОРМИ МИТНОГО КОНТРОЛЮ

## ПРОСТОРИ, ПРАВИЛА, ПРОЦЕДУРИ

Комплексний огляд нормативного регулювання  
відповідно до Митного кодексу України

# ЧАСТИНА 1

## ІНФРАСТРУКТУРА КОНТРОЛЮ

### Що таке Зона митного контролю (ЗМК)?

**Зона митного контролю** — це визначена законодавством територія, створена з метою забезпечення здійснення митними органами митних формальностей та боротьби з контрабандою.



Пункти  
пропуску



Порти та  
аеропорти



Вантажні  
комплекси



Території  
підприємств

Правова основа: Глава 48 Митного кодексу України.

# Створення та типи зон

## ПОСТІЙНІ (Permanent)

Регулярні митні формальності.  
Локації: Порти, митні склади.



## ТИМЧАСОВІ (Temporary)

На час конкретних операцій.  
Локації: Вагони поїздів, стоянки.



1. Рішення (Наказ)

2. Погодження

3. Реєстрація в Журналі

4. Повідомлення суміжних служб

# Візуалізація меж та позначення



- Обов'язкове розміщення на в'їзді або вході.
- Напис може наноситися на стіни або огорожі.
- Тимчасові зони: стрічки, прапорці, пересувні стійки.



# Режим зони митного контролю

Правила поведінки (Ст. 332 МКУ)



## ДОЗВОЛЕНО

- Переміщення товарів та осіб лише з письмового дозволу начальника митниці.
- Виконання службових обов'язків посадовими особами.



## ЗАБОРОНЕНО

- Проведення господарських робіт без погодження.
- Втручання у дії посадових осіб митниці.
- Перебування сторонніх осіб.

### УВАГА:

Митні органи мають право примусово зупиняти та повертати порушників у зону контролю.

# Кейс: План-схеми тимчасових зон

План-схема тимчасової зони митного контролю на станції "Запоріжжя-вантажне"

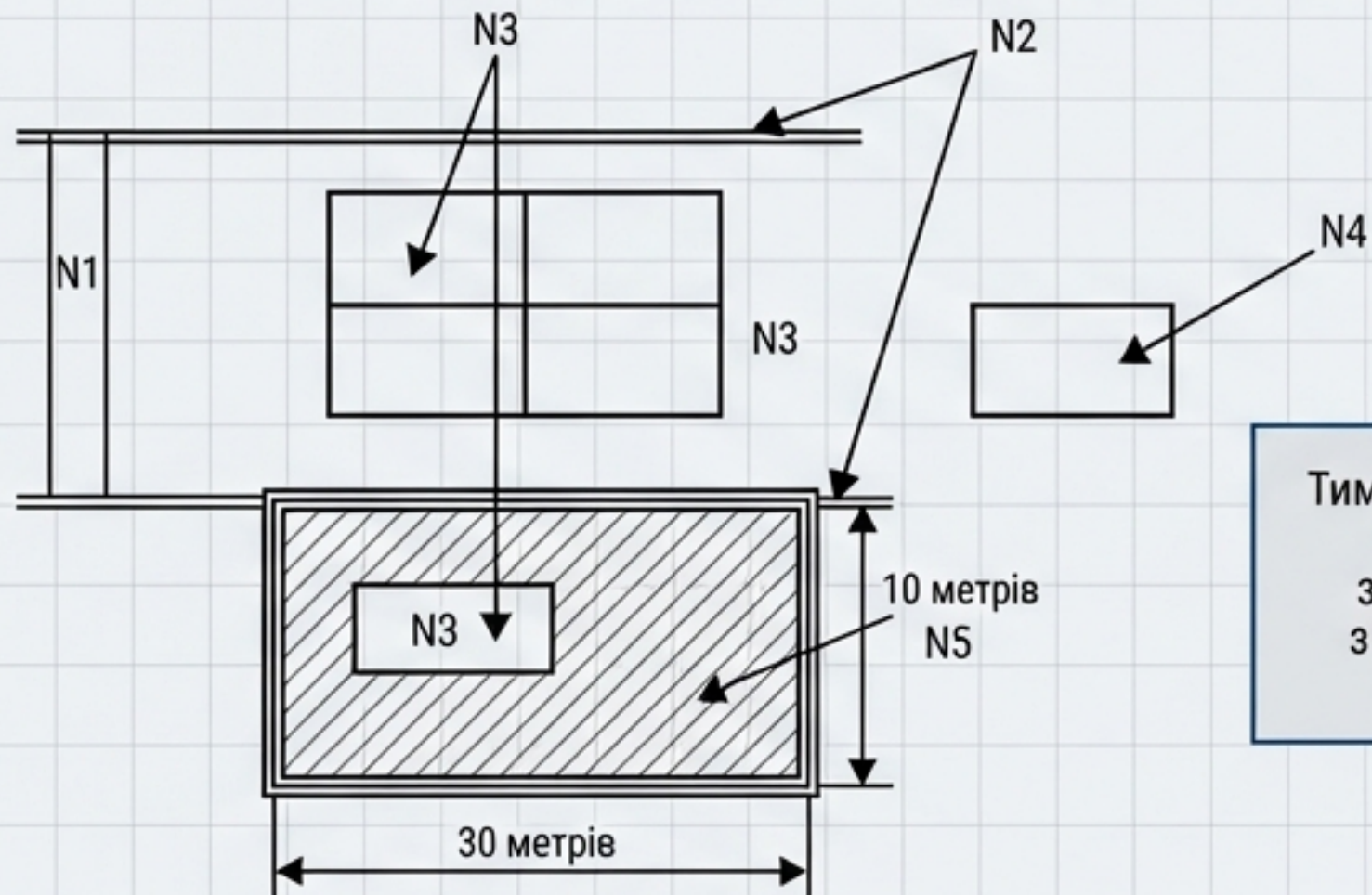

- N 1 – Кран
- N 2 – Залізничні колії
- N 3 – Будинок прийомо-здачника
- N 4 – Адміністративний будинок станції Запоріжжя-вантажне
- N 5 – Тимчасова зона митного контролю (hatched area)

Т. в. о. Начальника відділу НСБ

О. С. Стратулат

План-схема тимчасової зони митного контролю на контейнерній станції Запоріжжя-2

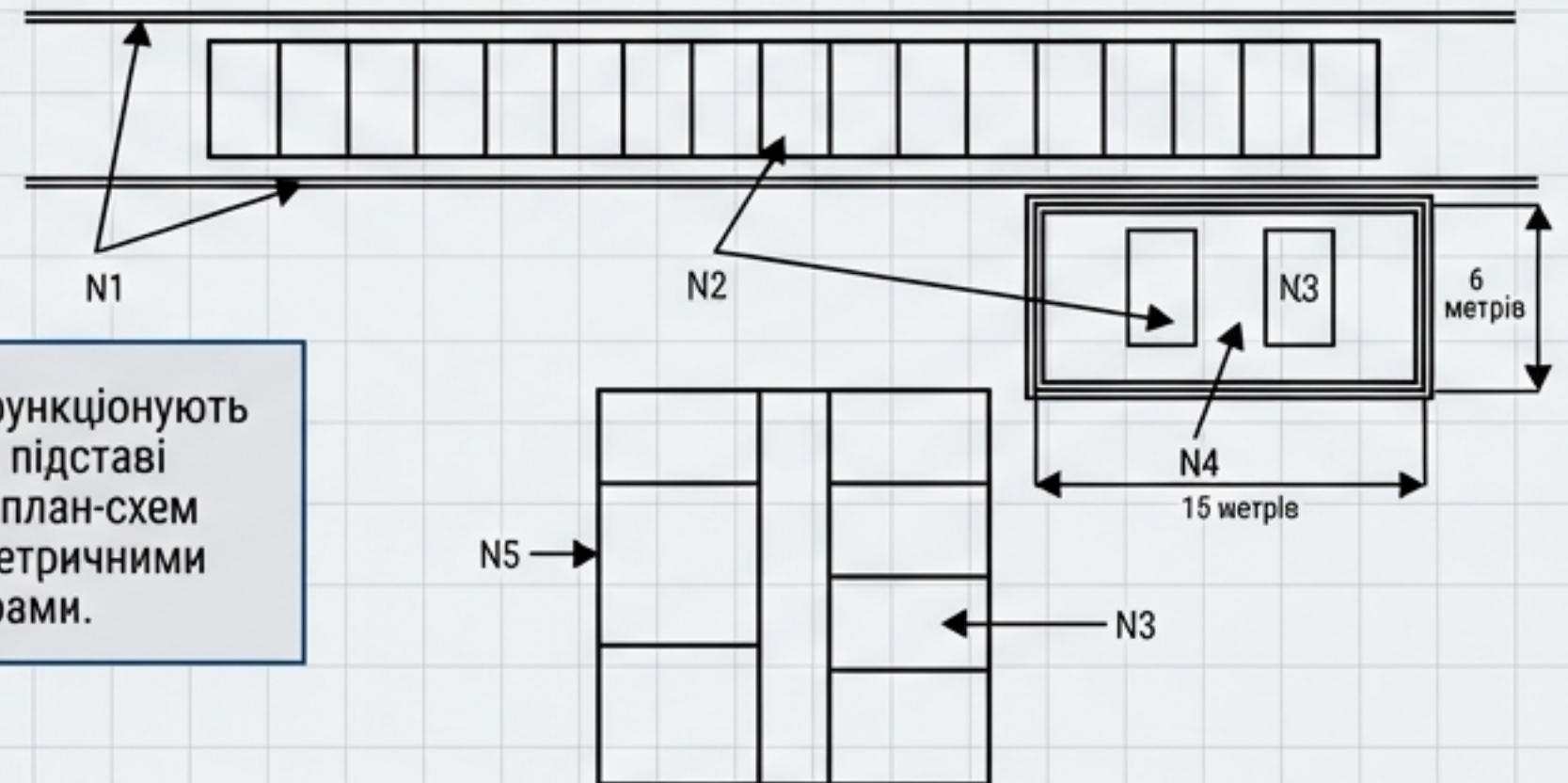

- N 1 – Залізничні колії
- N 2 – Контейнери
- N 3 – Кімната митного оформлення
- N 4 – Тимчасова митна зона (shaded area)
- N 5 – Адміністративний будинок контейнерної станції Запоріжжя-2

Т. в. о. Начальника відділу НСБ

О. С. Стратулат

Тимчасові зони функціонують виключно на підставі затверджених план-схем з чіткими геометричними параметрами.

**ЧАСТИНА 2**  
ІНСТРУМЕНТАРІЙ  
МИТНИЦІ

# Форми митного контролю

Два стовпи перевірки (Ст. 334-344 МКУ)





Перевірка електронних та паперових носіїв. Форматологічний контроль.

Фізичні дії: огляд, зважування, сканування, особистий огляд.

# Перевірка документів та відомостей

## Цифровий щит

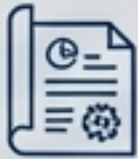
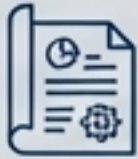
### Базові документи (Ст. 335 МКУ)

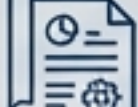
1. Зовнішньоекономічний договір (Контракт) 
2. Транспортні накладні (CMR, Bill of Lading) 
3. Інвойс (Рахунок-фактура) 
4. Сертифікати походження 

### Єдине вікно для міжнародної торгівлі

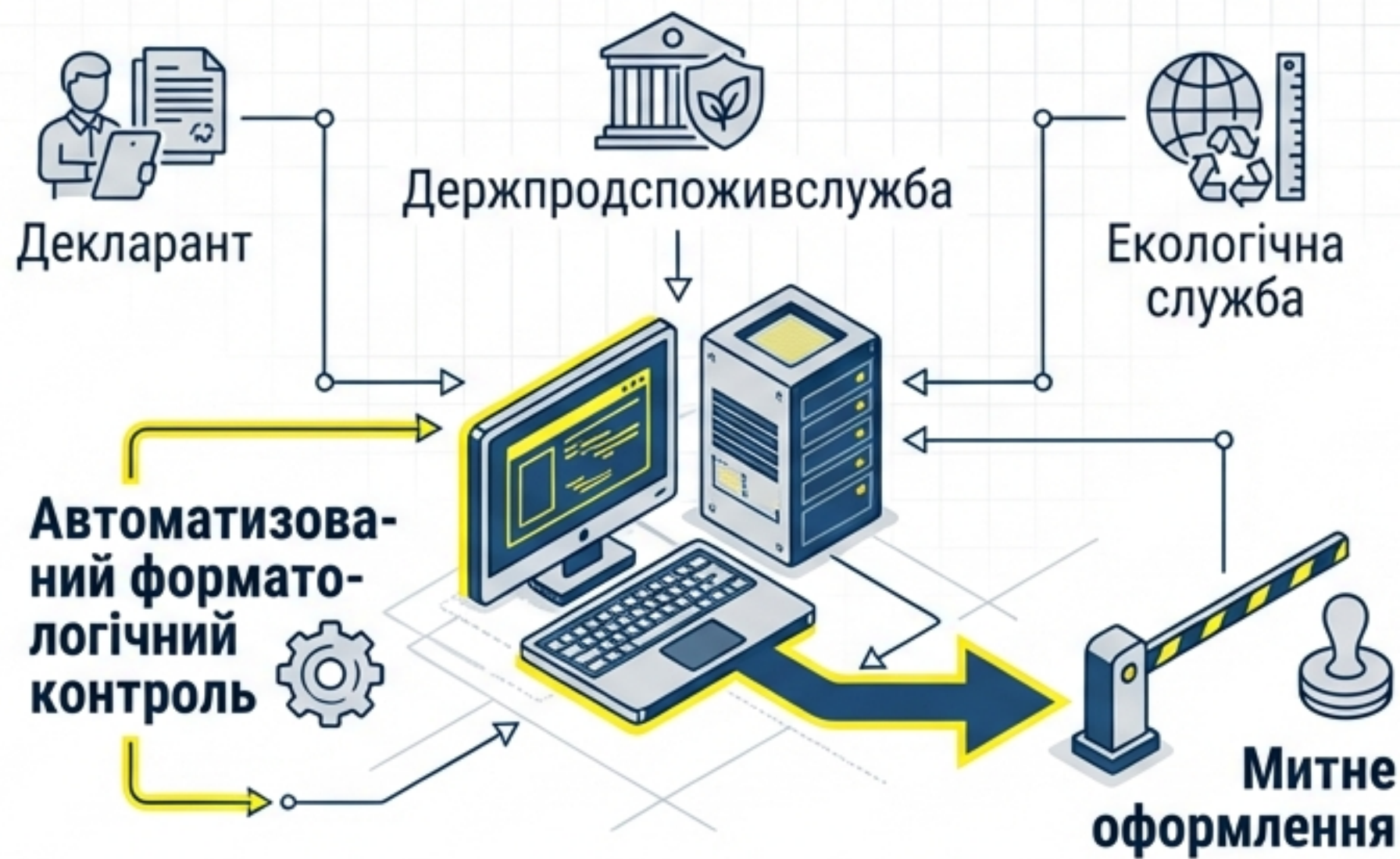

⚠ Термін зберігання документів: 1095 днів.

# Митний огляд товарів

Рівні втручання на основі ризиків

## Level 1 (Top): Ідентифікаційний огляд

Без розкриття вантажних місць.  
Перевірка пломб.

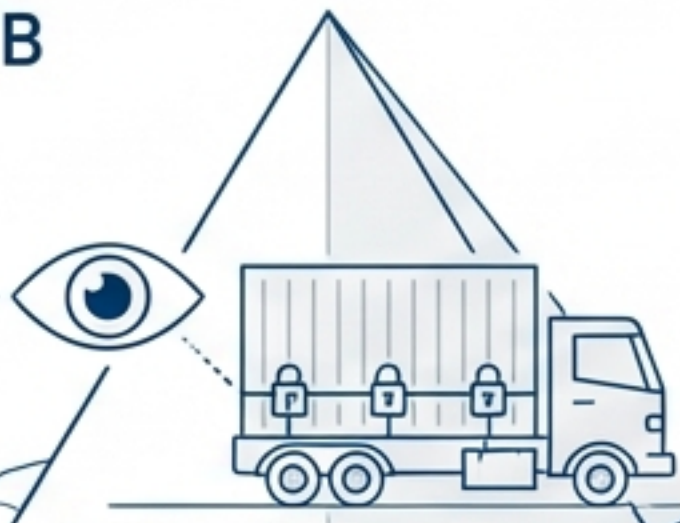

## Level 2 (Middle): Частковий огляд

Розкриття до 20% пакувальних місць.



## Level 3 (Deep/Bottom): Повний огляд

Розкриття до 100%.  
Поглиблене обстеження.  
Розбирання вузлів.



**Підстава:** Спрацювання профілю ризику або пошкодження пломб.  
**Результат:** Акт митного огляду.

# Огляд ручної поклажі та багажу





## Процедури та виняткові обставини



# Особистий огляд: Виняткова форма

Права громадянина (Bill of Rights)

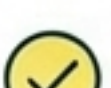
 **Тільки за письмовим рішенням керівника митниці**

-  Ознайомитися з рішенням та своїми правами.
-  Можливість добровільно видати приховані товари.
-  Право на перекладача.
-  Тілесне обстеження – виключно медичним працівником.
-  Присутність понятих тієї ж статі.
-  Проводиться в ізольованому приміщенні.

**Не підлягають огляду:** Президент, депутати, судді, дипломати.

# Інші адміністративні форми контролю



## Усне опитування

Отримання інформації від громадян або посадових осіб. Може фіксуватися протоколом.



## Облік товарів

Базується на митних деклараціях. Для трубопроводів – показники приладів обліку.



## Огляд приміщень

Перевірка складів тимчасового зберігання та магазинів Duty Free. Звірка фактичних залишків.

# Пост-митний контроль

Аудит після випуску

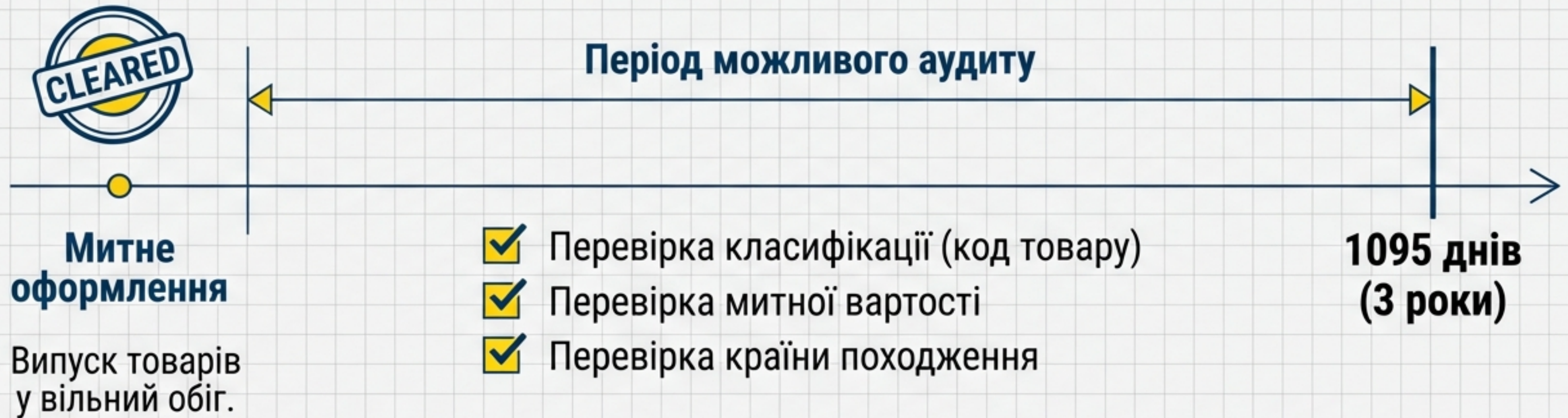

# Ключові статті для опрацювання

## Нормативний мінімум



**Ст. 335 МКУ:** Перелік документів для різних видів транспорту.

---



**Ст. 263 МКУ:** Строки подання митної декларації.

---



**Ст. 266 МКУ:** Обов'язки декларанта (надання правдивих даних).

---



**Ст. 404 МКУ:** Види діяльності підприємств під контролем.

---



**Ст. 37.3 ПКУ:** Умови припинення пост-митного контролю.

# Баланс безпеки та торгівлі

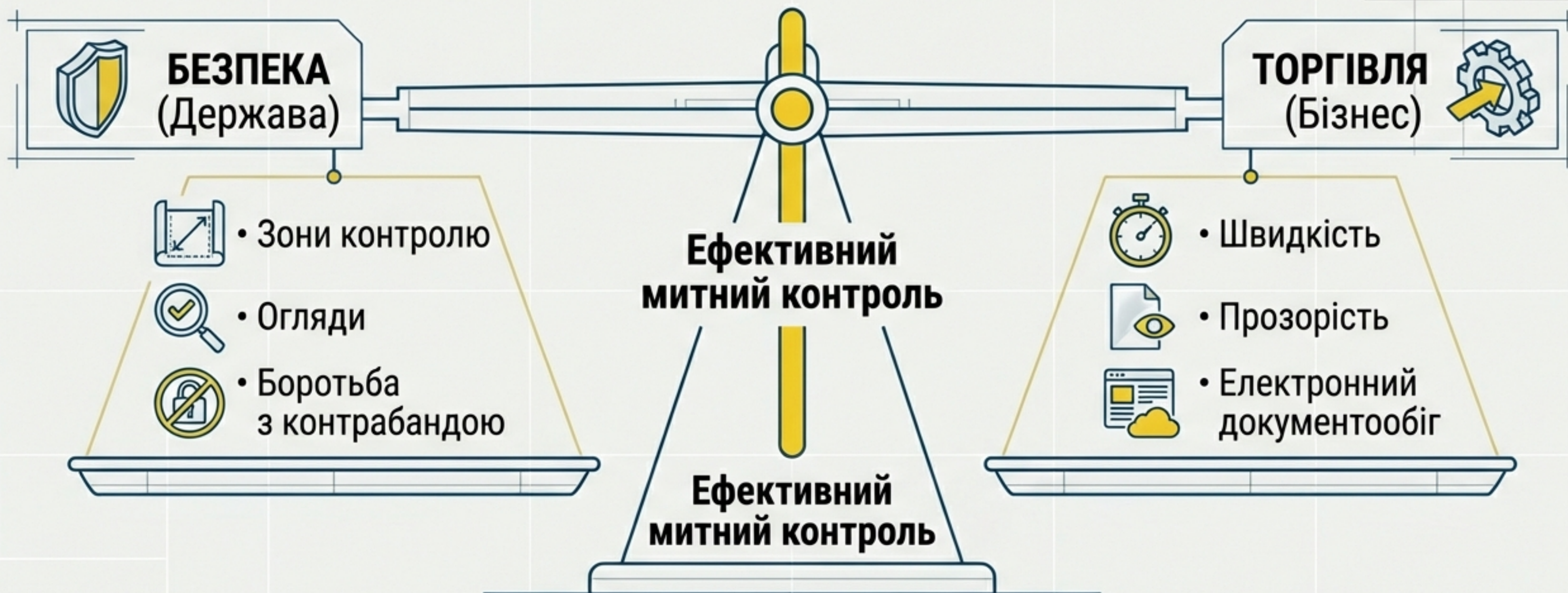

Дотримання режиму зон та прозорість документів — запорука швидкого проходження кордону.