

МІНІСТЕРСТВО ОСВІТИ ТА НАУКИ УКРАЇНИ
ДЕРЖАВНИЙ УНІВЕРСИТЕТ "ЖИТОМИРСЬКА ПОЛІТЕХНІКА"

Кафедра маркетингу
група ГГ-28(ГГ-29К)

Звіт з графічно-розрахункових робіт
з дисципліни гірнича геометрія

Виконав(ла):

Перевірила:

Подігаїло Д. П.

Житомир 2023

Варіант 1
 Задача 2.1
 Вихідні дані: $\alpha = 85^\circ$, $L_{BC} = 13,0$ м, $H_B = 5$ м, $H_C = 1$ м.

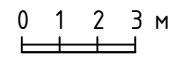
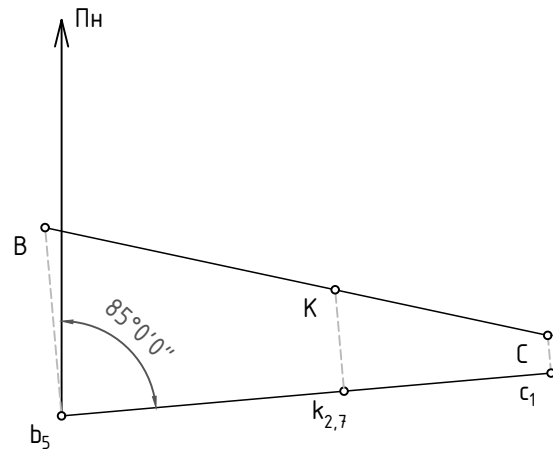

Варіант 1
 Задача 2.2
 Вихідні дані: $\alpha = 85^\circ$, $L_{BC} = 8,8$ м, $H_B = 7$ м, $H_C = -1$ м.

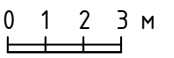
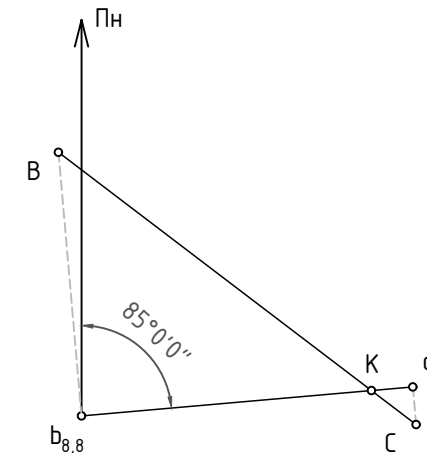

Варіант 1
 Задача 2.3
 Вихідні дані: $\alpha = 130^\circ$, $H_C = 10$ м, $i = 1,066$.

$$l = \frac{\Delta h}{i} = \frac{1}{1,066} = 0,94 \text{ (м)}$$

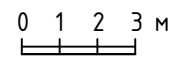
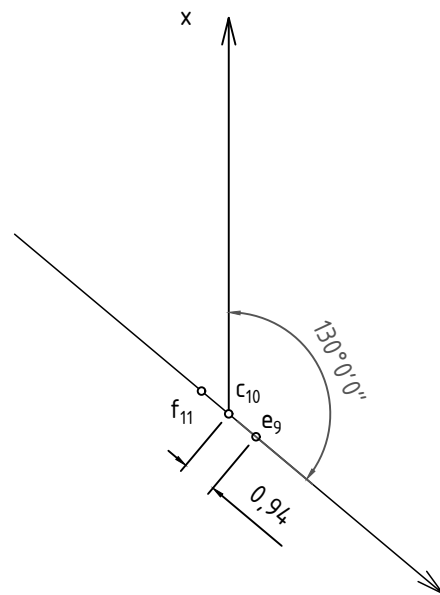

| Зм. | Арк. | №докум. | Підпис | Дата | | | | |
|--------------|-----------------|---------|--------|------|--|---|-------|---------|
| Розробив(ла) | | | | | Звіт з графічно-розрахункових робіт з дисципліни гірничя геометрія | Літ. | Аркуш | Аркушів |
| Перевірила | Побігайло Д. П. | | | | | | 01 | 18 |
| Н. контр. | | | | | | Державний університет "Житомирська політехніка" ГГ-28(ГГ-29К) | | |
| Затверд. | | | | | | | | |

Варіант 1
 Задача 2.4
 Вихідні дані: $\alpha = 250^\circ$, $L_{CD} = 14,3$ м, $H_C = 13$ м, $H_D = 10$ м, $H_Q = 1$ м.

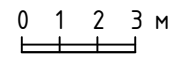
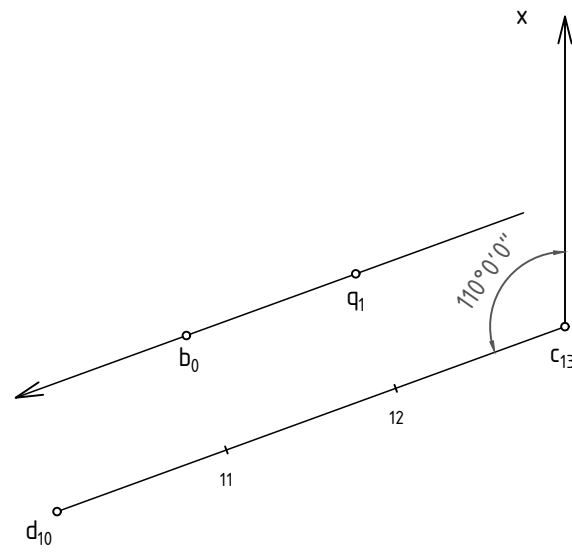

Варіант 1
 Задача 2.5
 Вихідні дані: $\alpha = 338^\circ$, $L_{BE} = 15,8$ м, $L_{BC} = 5,4$ м, $L_{DE} = 9,4$ м, $H_B = 1$ м, $H_C = 5$ м, $H_D = 4$ м, $H_E = 2$ м.

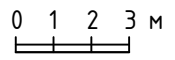
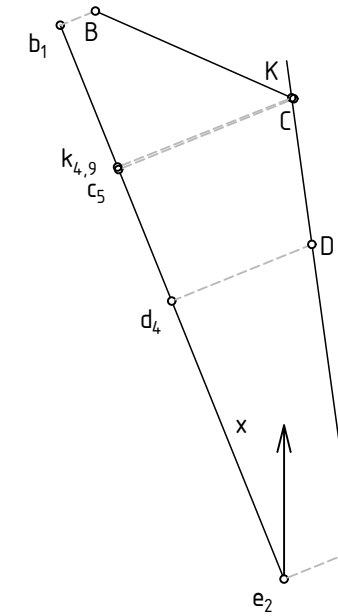

Варіант 1
 Задача 2.6
 Вихідні дані: $\alpha = 186^\circ$, $L_{CD} = 13,7$ м, $H_C = 8$ м, $H_D = 11$ м.

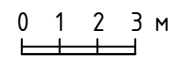
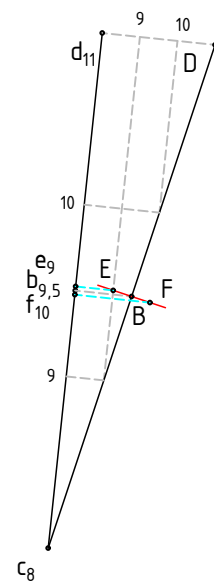

| Зм. | Арк. | №докум. | Підпис | Дата | | | | |
|--------------|-----------------|---------|--------|------|--|---|-------|---------|
| Розробив(ла) | | | | | Звіт з графічно-розрахункових робіт з дисципліни гірничя геометрія | Літ. | Аркуш | Аркушів |
| Перевірила | Побігайло Д. П. | | | | | | 02 | 18 |
| Н. контр. | | | | | | Державний університет "Житомирська політехніка" ГГ-28(ГГ-29К) | | |
| Затверд. | | | | | | | | |

Варіант 1
 Задача 2.7
 $\alpha = 249^\circ 26' 27''$
 $\Delta = 31^\circ 7' 11''$

| Координати точок, м | | | | | | | | |
|---------------------|---|----|---|---|----|----|---|----|
| A | | | B | | | C | | |
| x | y | z | x | y | z | x | y | z |
| 9 | 0 | 32 | 6 | 6 | 35 | 13 | 6 | 31 |

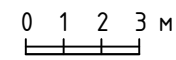
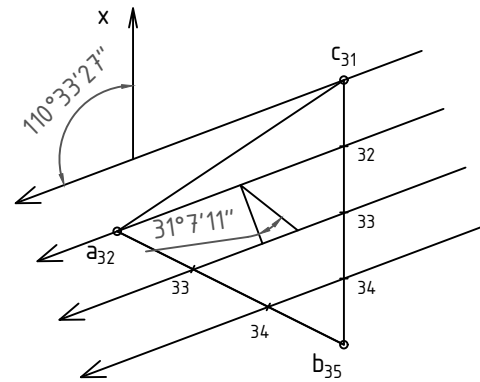

Варіант 1
 Задача 2.8
 $\alpha_{p1} = 53^\circ$, $\alpha_{p2} = 107^\circ$

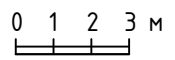
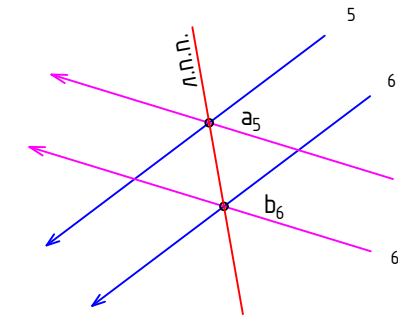

Варіант 1
 Задача 2.9
 Вихідні дані: $\alpha_{p1} = 14^\circ$, $\alpha_{p2} = 192^\circ$

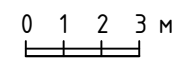
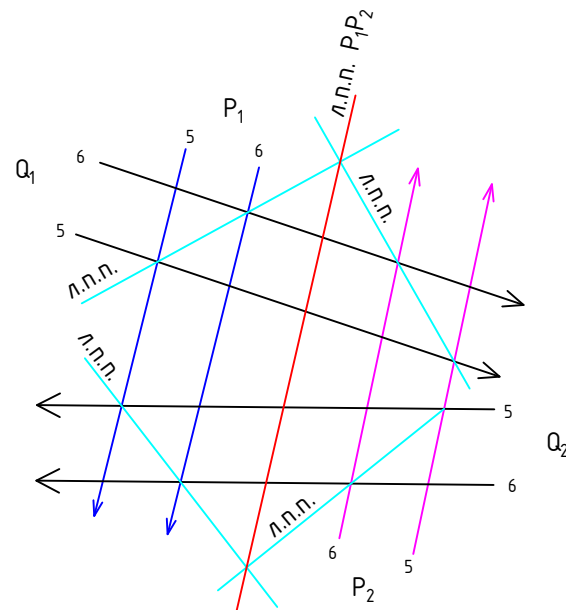

| Зм. | Арк. | №докум. | Підпис | Дата | | | | |
|--------------|-----------------|---------|--------|------|---|---|-------|---------|
| Розробив(ла) | | | | | Звіт з графічно-розрахункових робіт з дисципліни гірничої геометрії | Літ. | Аркуш | Аркушів |
| Перевірила | Побігайло Д. П. | | | | | | 03 | 18 |
| Н. контр. | | | | | | Державний університет "Житомирська політехніка" ГГ-28(ГГ-29К) | | |
| Затверд. | | | | | | | | |

Варіант 1
 Задача 2.10
 Вихідні дані: $\alpha_{p1} = 350^\circ$, $\alpha_{p2} = 160^\circ$.

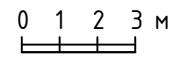
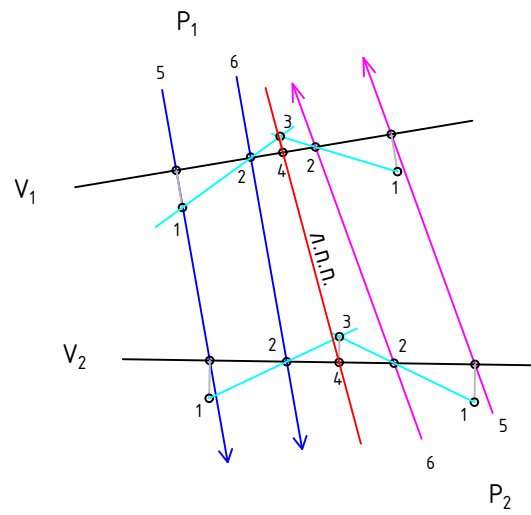

Варіант 1
 Задача 2.11
 Вихідні дані: $\alpha_{p1} = 338^\circ$, $L_{BC} = 9,4$ м.

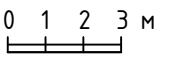
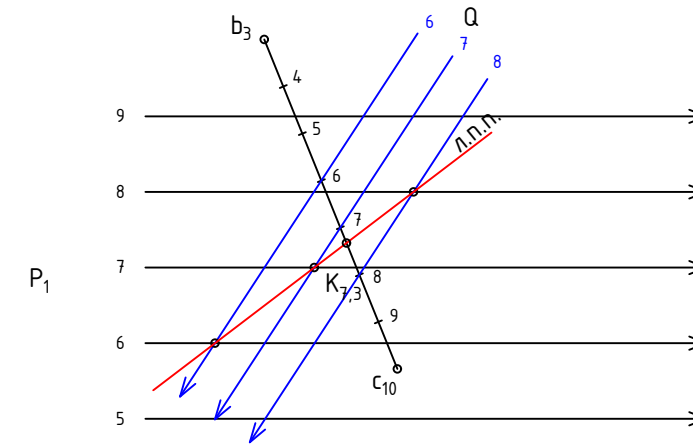

Варіант 1
 Задача 2.12
 Вихідні дані: $\alpha_p = 339^\circ$, $s = 2,8$ м.

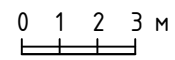
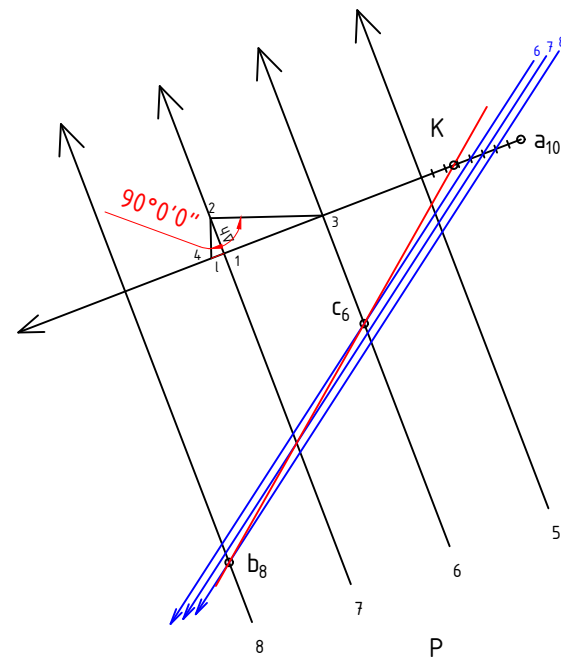

| Зм. | Арк. | № докум. | Підпис | Дата | | | | |
|--------------|-----------------|----------|--------|------|--|---|-------|---------|
| Розробив(ла) | | | | | Звіт з графічно-розрахункових робіт з дисципліни гірничя геометрія | Літ. | Аркуш | Аркушів |
| Перевірила | Побігайло Д. П. | | | | | | 04 | 18 |
| Н. контр. | | | | | | Державний університет "Житомирська політехніка" ГГ-28(ГГ-29К) | | |
| Затверд. | | | | | | | | |

Варіант 1
 Задача 2.13
 Вихідні дані: $\alpha_p = 161^\circ$, $\Delta = 30^\circ$.

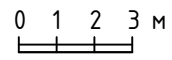
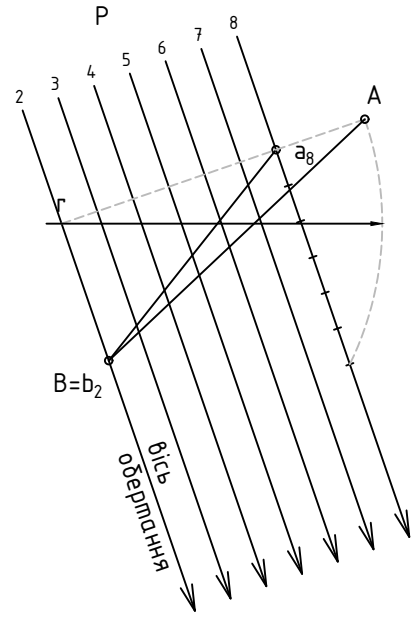

Варіант 1
 Задача 2.14
 Вихідні дані: $\alpha_p = 161^\circ$, $\Delta = 30^\circ$.

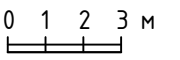
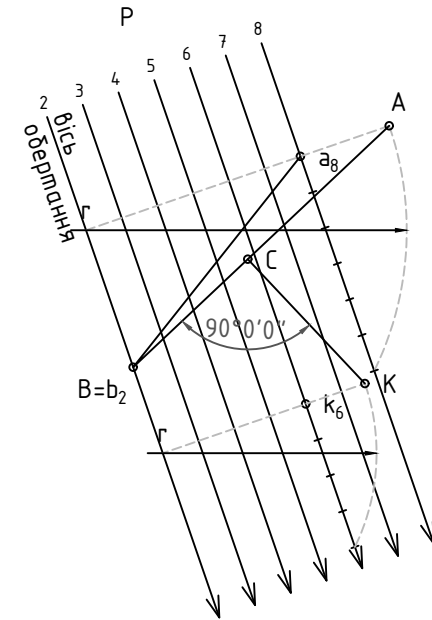

Варіант 1
 Задача 2.15
 Вихідні дані: $\alpha_p = 161^\circ$, $\Delta = 30^\circ$.

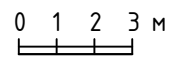
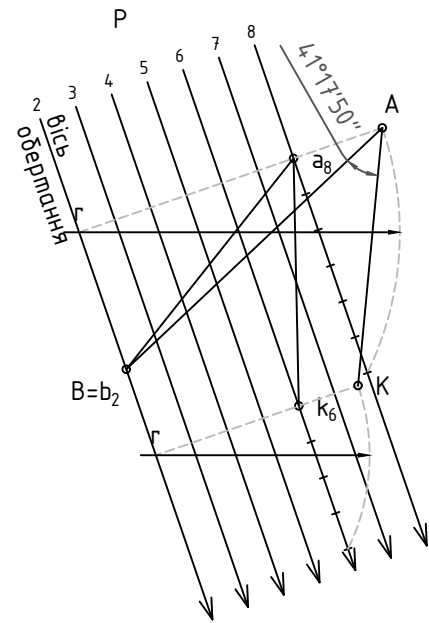

| Зм. | Арк. | №докум. | Підпис | Дата | | | | |
|--------------|-----------------|---------|--------|------|--|---|-------|---------|
| Розробив(ла) | | | | | Звіт з графічно-розрахункових робіт з дисципліни гірнича геометрія | Літ. | Аркуш | Аркушів |
| Перевірила | Побігайло Д. П. | | | | | | 05 | 18 |
| Н. контр. | | | | | | Державний університет "Житомирська політехніка" ГГ-28(ГГ-29К) | | |
| Затверд. | | | | | | | | |

Варіант 1
 Задача 2.16
 Вихідні дані: $\alpha_p = 161^\circ$, $\Delta = 30^\circ$.

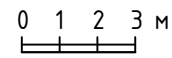
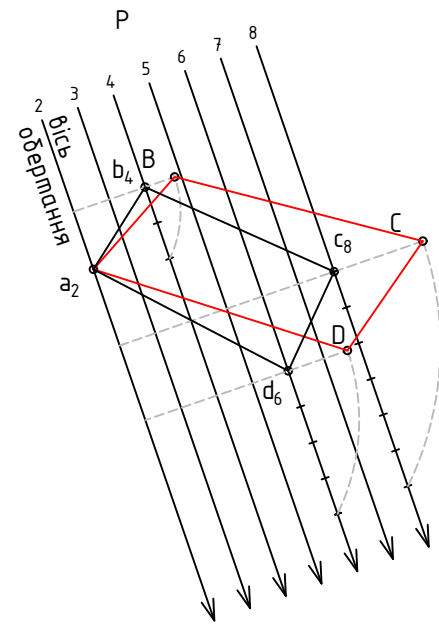

Варіант 1
 Задача 2.17
 Вихідні дані: $\alpha_{p1} = 53^\circ$, $\alpha_{p2} = 107^\circ$.

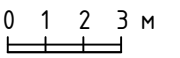
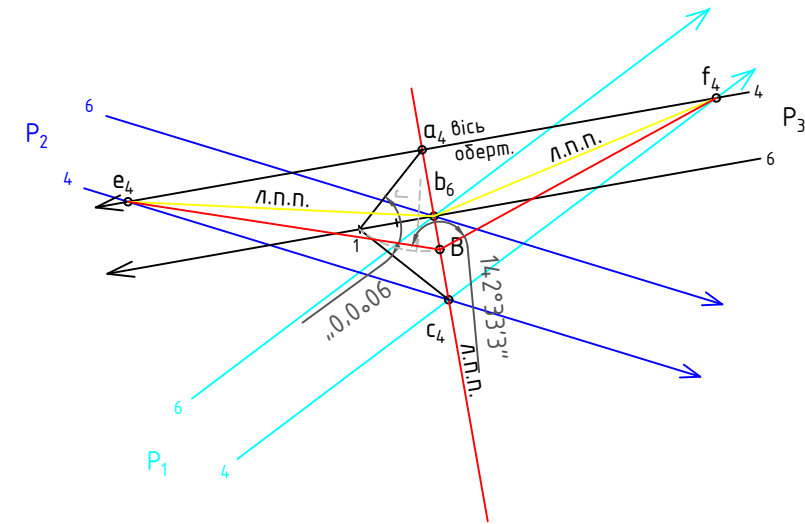

Варіант 1
 Задача 2.18
 Вихідні дані: $\alpha_p = 85^\circ$, $L_{AB} = 8,8$ м, $H_A = 6$ м, $H_B = 1$ м.

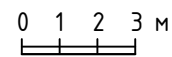
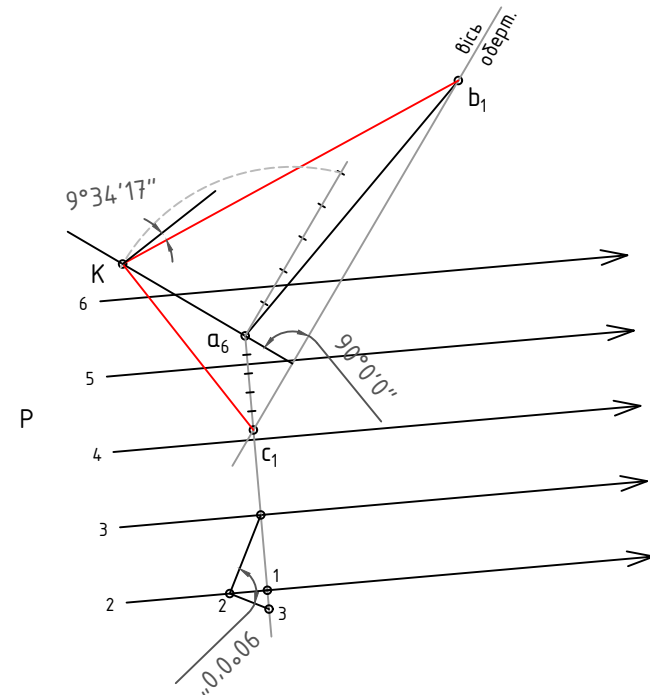

| Зм. | Арк. | №докум. | Підпис | Дата | | | | |
|--------------|-----------------|---------|--------|------|--|---|-------|---------|
| Розробив(ла) | | | | | Звіт з графічно-розрахункових робіт з дисципліни гірнича геометрія | Літ. | Аркуш | Аркушів |
| Перевірила | Побігайло Д. П. | | | | | | 06 | 18 |
| Н. контр. | | | | | | Державний університет "Житомирська політехніка" ГГ-28(ГГ-29К) | | |
| Затверд. | | | | | | | | |

Варіант 1

Задача 2.19

Вихідні дані: $\phi = 38^\circ$.

$$y_{a\phi} = y_{ум} \cdot \operatorname{tg}\phi$$

$$y_{a\phi.5} = 8,6 \cdot \operatorname{tg}38^\circ = 6,7$$

$$y_{a\phi.1} = 23,5 \cdot \operatorname{tg}38^\circ = 18,4$$

$$y_{a\phi.6} = 53,7 \cdot \operatorname{tg}38^\circ = 42,0$$

$$y_{a\phi.2} = 55,1 \cdot \operatorname{tg}38^\circ = 43,0$$

$$y_{a\phi.4} = 61,6 \cdot \operatorname{tg}38^\circ = 48,1$$

$$y_{a\phi.8} = 63,0 \cdot \operatorname{tg}38^\circ = 49,2$$

$$y_{a\phi.3} = 93,2 \cdot \operatorname{tg}38^\circ = 72,8$$

$$y_{a\phi.7} = 108,1 \cdot \operatorname{tg}38^\circ = 84,5$$

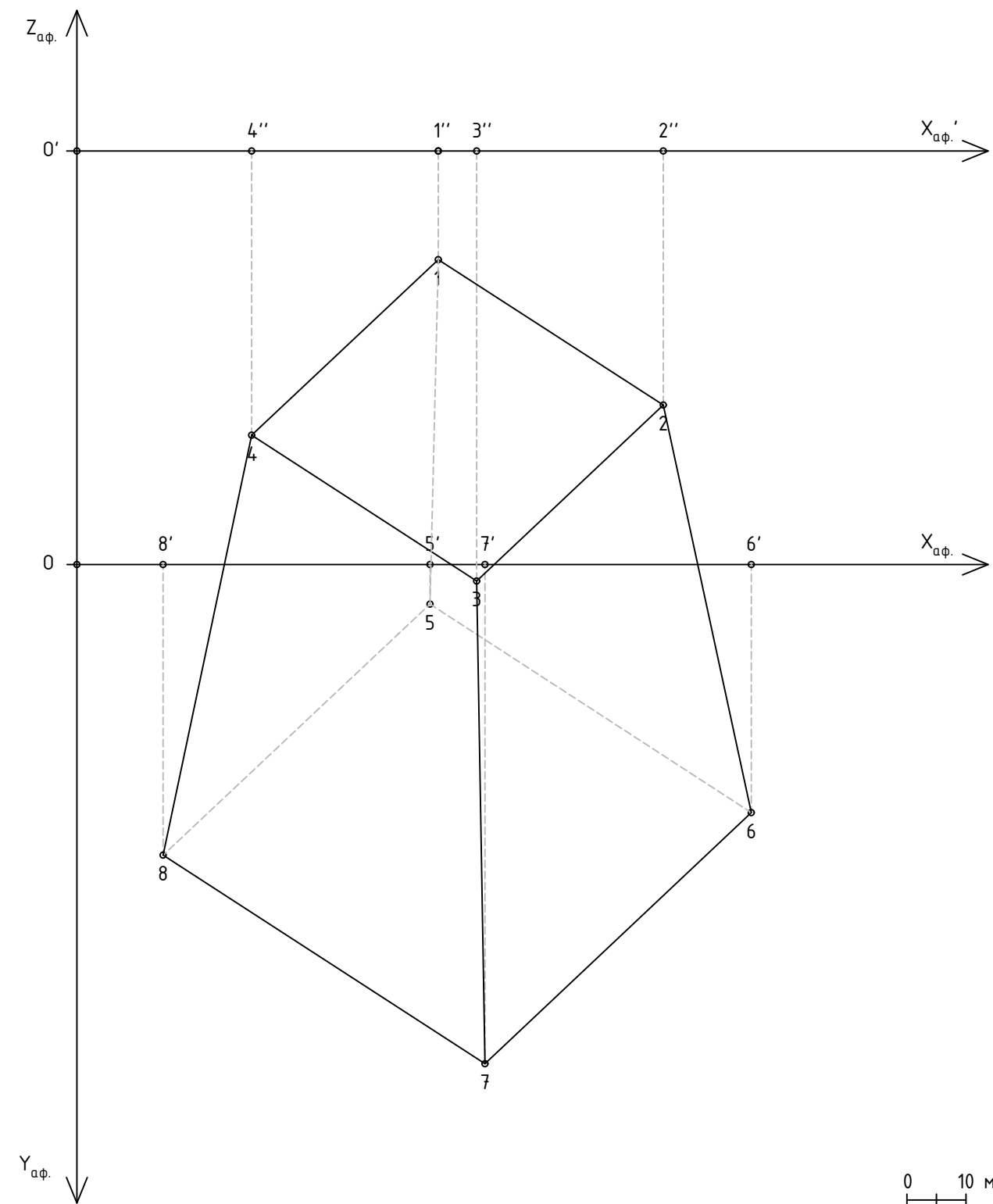
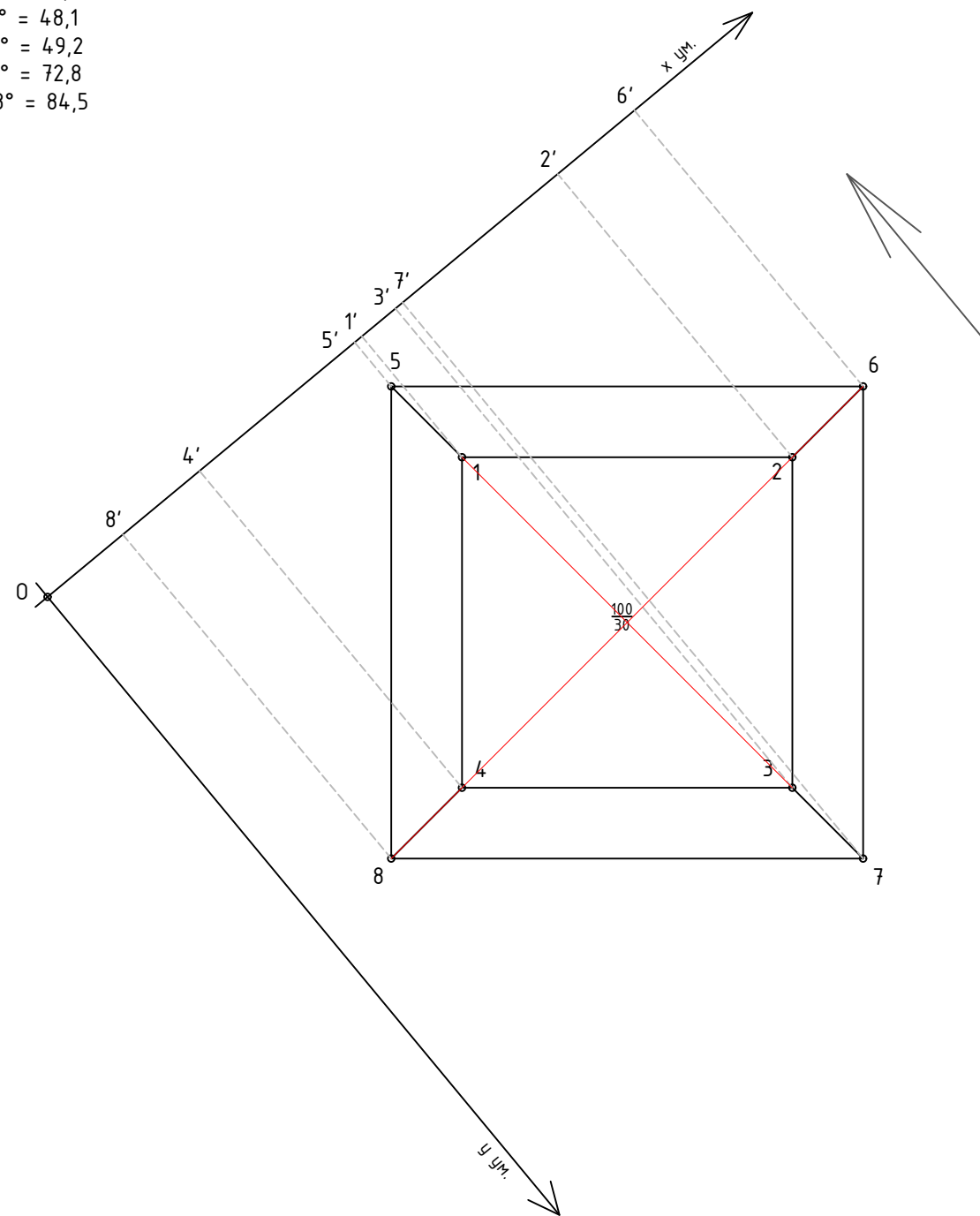

| Зм. | Арк. | №докум. | Підпис | Дата | | | | |
|--------------|-----------------|---------|--------|------|---|---|-------|---------|
| Розробив(ла) | | | | | Звіт з графічно-розрахункових робіт з дисципліни гірничя геометрія | Літ. | Аркуш | Аркушів |
| Перевірила | Побігайло Д. П. | | | | | | 07 | 18 |
| Н. контр. | | | | | | Державний університет "Житомирська політехніка" ГГ-28(ГГ-29К) | | |
| Затверд. | | | | | | | | |